

DELTA SOFA

By Jorge Pensi



La colección Delta está concebida para convivir en espacios contemporáneos interiores o exteriores. Gracias a los diferentes elementos, que permiten organizar diferentes áreas de lounge, se han creado líneas neutras pero con claros signos de identidad. Una de sus grandes características, es la ligereza visual, como se observa en el sofá en el que sus esbeltas patas de aluminio; lo que hace que el objeto parezca virtualmente flotar. Además, la colección la conforman una mesa con base de aluminio inyectado a la cual se le suma un sobre abatible; en el que su diseño permite la unión de mesas en línea para ahorrar espacio cuando no están en uso. La familia se completa con una silla que adopta un carácter atemporal, siempre buscando un balance entre la poesía y el realismo, entre la materia y el vacío, entre la abstracción y la emoción. El objetivo fue el de crear el máximo de sensaciones con el mínimo de recursos, poniendo en crisis la lógica habitual para verificar si podría existir la posibilidad de aportar algo nuevo.

MÓDULOS

11.7 Kg

VONDOM®

48.86 Kg

204 - 80¼"

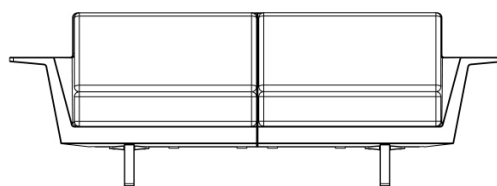

72
28¼"

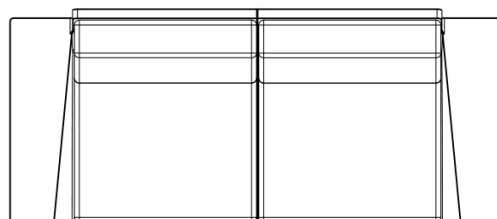

88
34¾"

DELTA Sofá Modular 2 plazas
DELTA Sectinal Sofa 2 seats

70 Kg

280 - 110¼"

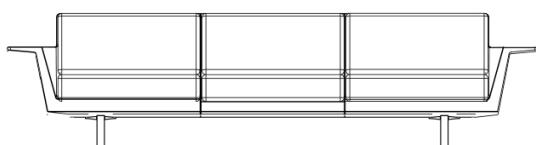

72
28¼"

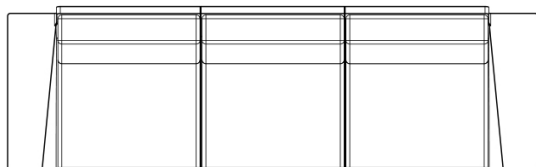

88
34¾"

DELTA Sofá Modular 3 plazas
DELTA Sectinal Sofa 3 seats

103.81 Kg

356 - 140¼"



72
28¼"

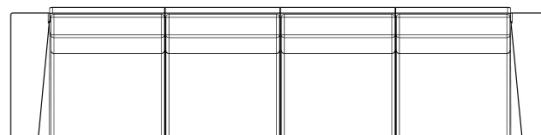

88
34¾"

DELTA Sofá Modular 4 plazas
DELTA Sectinal Sofa 4 seats

117.01 Kg

64.15 Kg

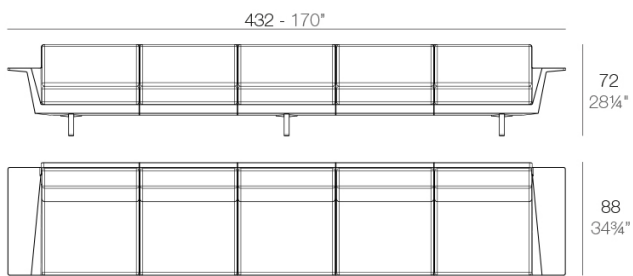

DELTA Sofá Modular 5 plazas
DELTA Sectinal Sofa 5 seats

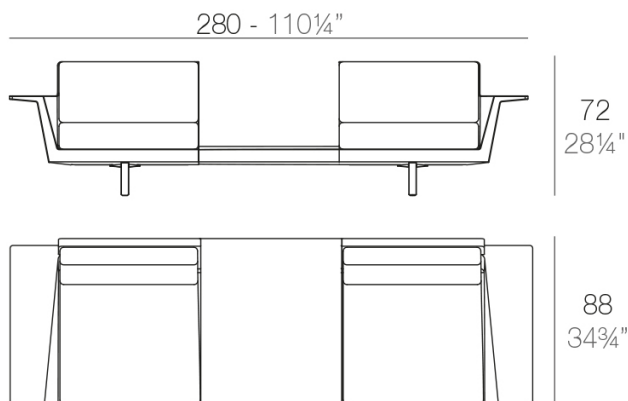

DELTA Sofá 2 plazas + mesa
DELTA Sofa 2 seats + table

 111.16 Kg

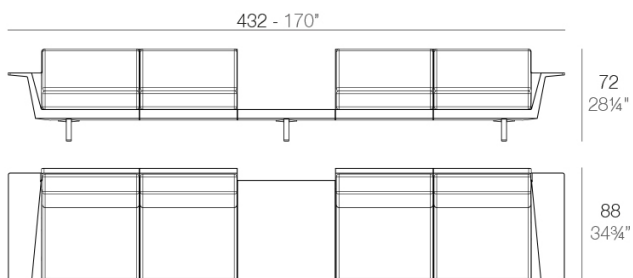

DELTA Sofá 4 plazas + mesa
DELTA Sofa 4 seats + table

 93.55 Kg

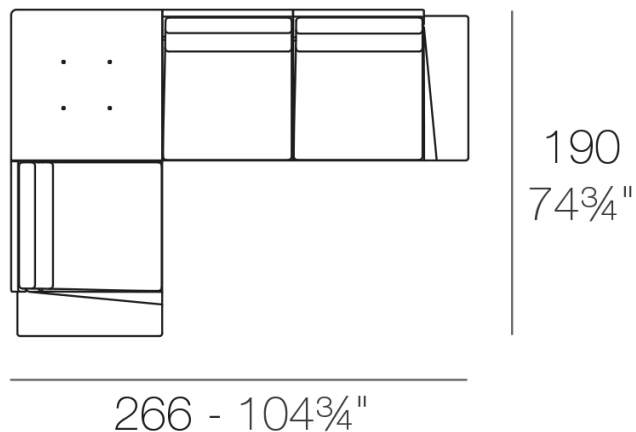

DELTA Sofá 3 plazas - Derecho
DELTA Sofa 3 seats - Right

 93.55 Kg

 114.75 Kg

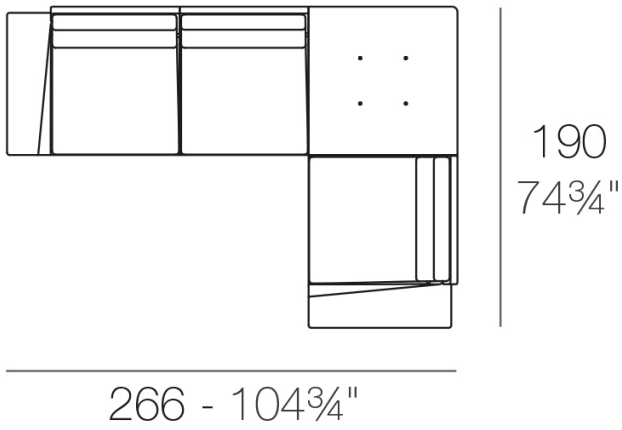

DELTA Sofá 3 plazas - Izquierdo
DELTA Sofa 3 seats - Left



DELTA Sofá 4 plazas
DELTA Sofa 4 seats

 114.6 Kg

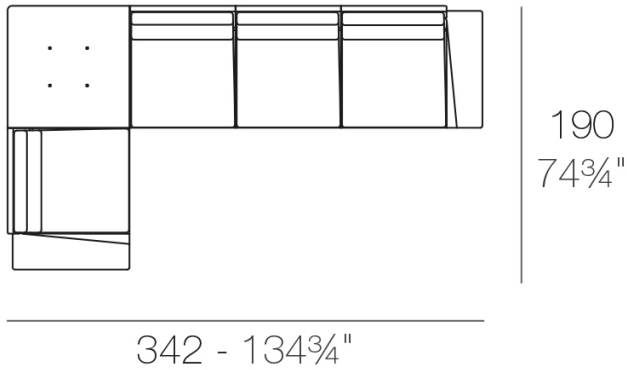

DELTA Sofá 4 plazas - Derecho
DELTA Sofa 4 seats - Right

 114.6 Kg

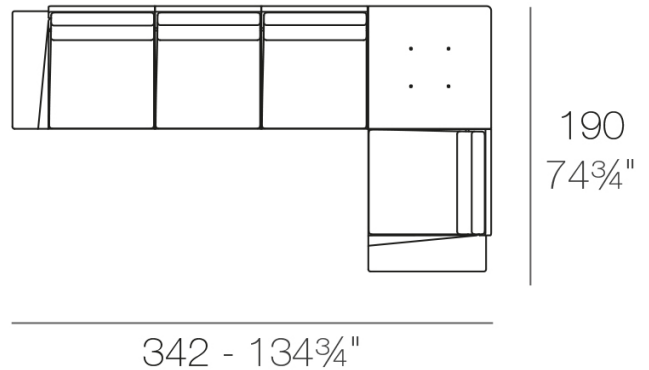

DELTA Sofá 4 plazas - Izquierdo
DELTA Sofa 4 seats - Left

 135.8 Kg

 135.8 Kg

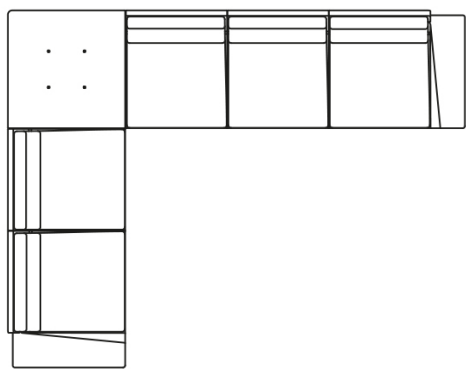

266
104 $\frac{3}{4}$ "

342 - 134 $\frac{3}{4}$ "

DELTA Sofá 5 plazas - Derecho
DELTA Sofa 5 seats - Right

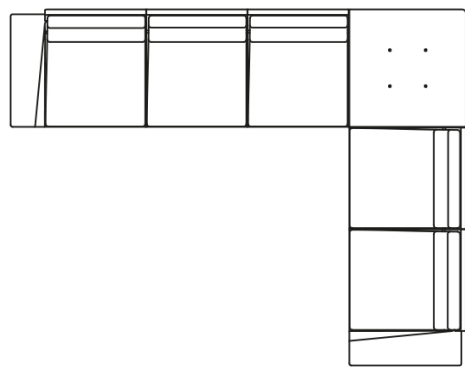

266
104 $\frac{3}{4}$ "

342 - 134 $\frac{3}{4}$ "

DELTA Sofá 5 plazas - Izquierdo
DELTA Sofa 5 seats - Left

TEJIDOS COLORS

CREVIN

Tejido vinílico apto para interior y exterior. Opción especial para los acolchados. Tejido vinílico apto para interior y exterior. Opción especial para los acolchados.

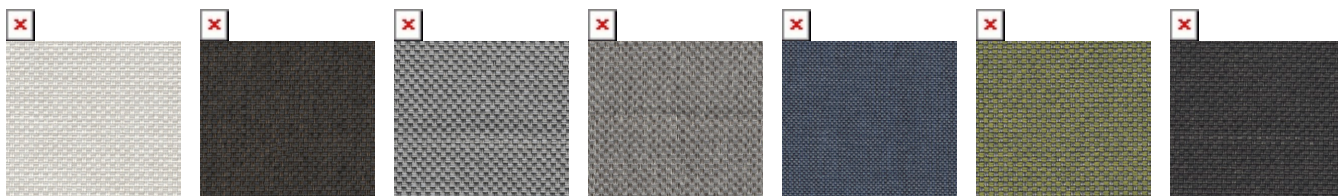

CREVIN 07

CREVIN 14

CREVIN 51

CREVIN 54

CREVIN 42

CREVIN 30

VITA-IMP 53



CREVIN 55

GLAD

Tejido vinílico apto para interior y exterior. Opción especial para los acolchados. Tejido vinílico apto para interior y exterior. Opción especial para los acolchados.

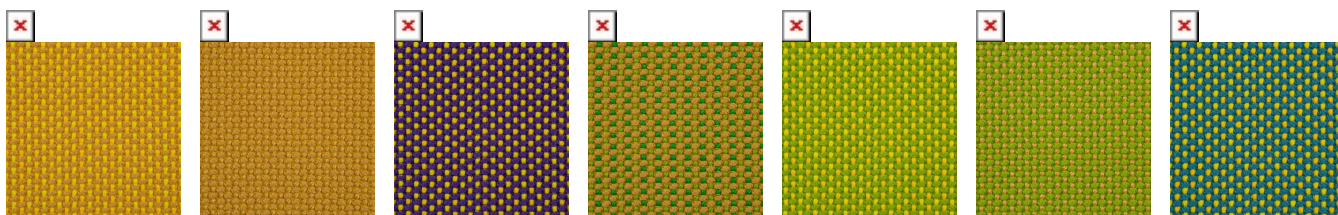

ORO

OCRE

SUNSET

DELHI

LIMA 1030

AGUACATE
1028

CARIBE

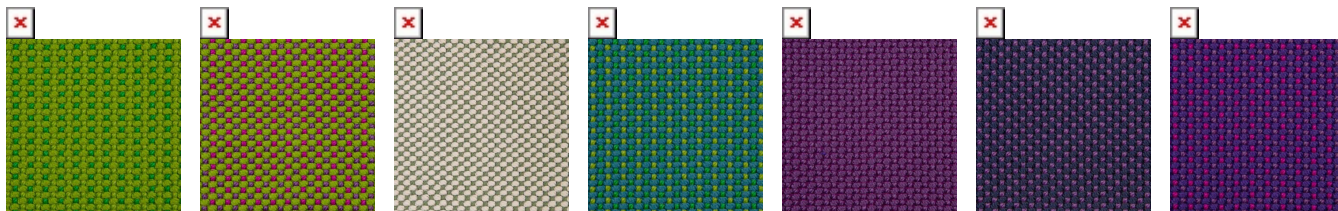

BOSC

ARTEMISA

OASIS 1007

OCEANO

PRUNA

NOA

BERRY

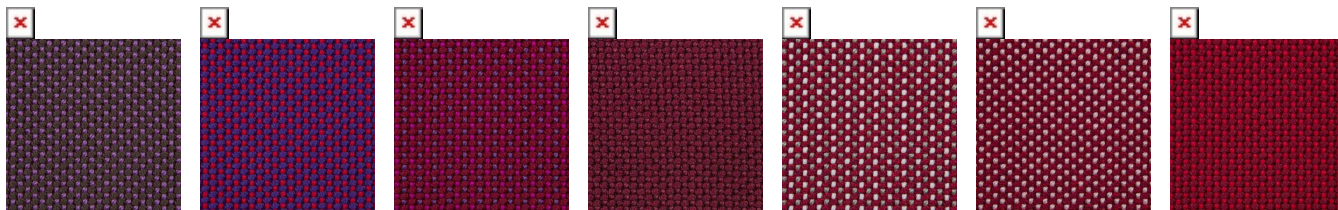

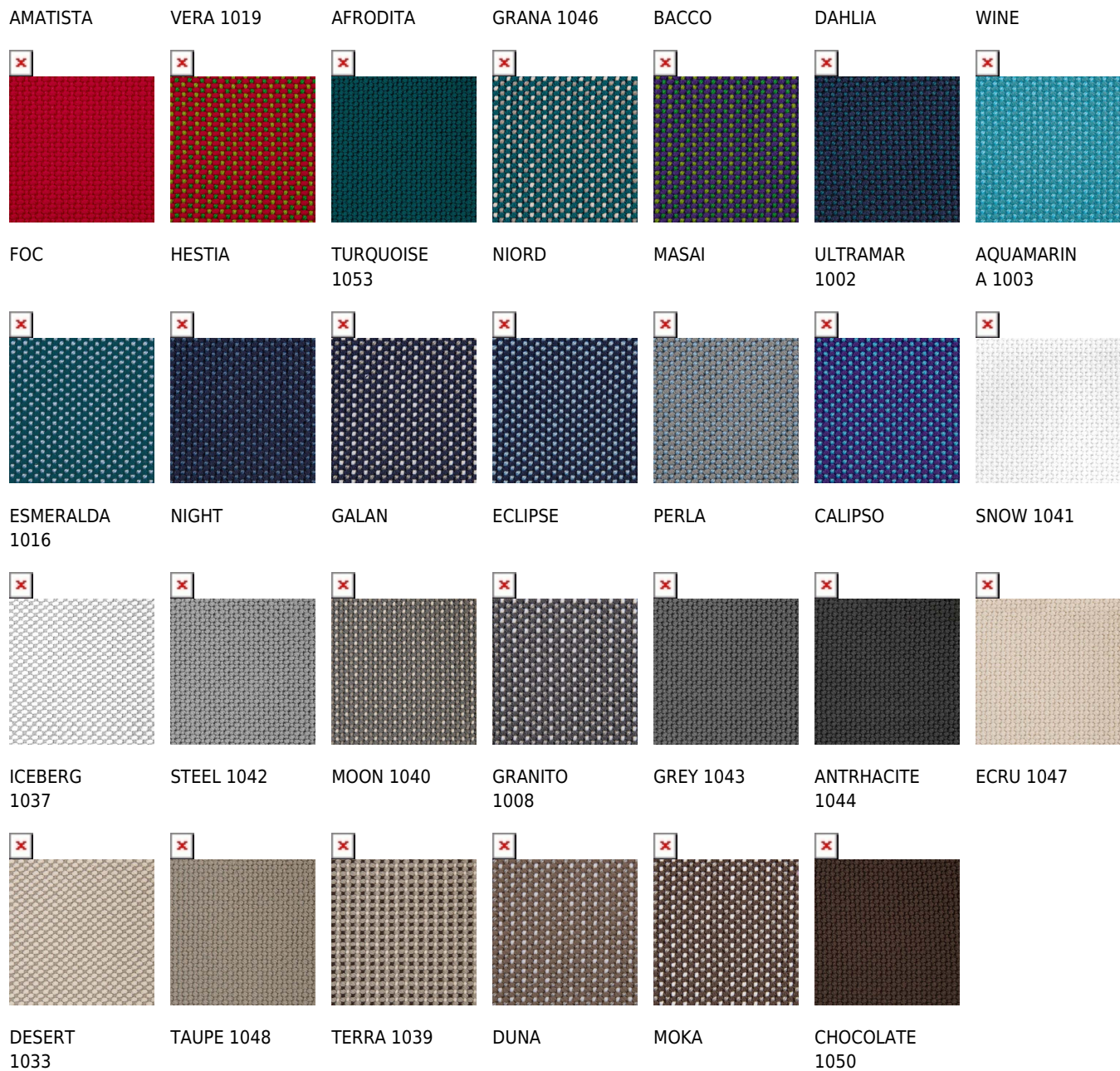

NAUTIC

Tejido vinílico apto para interior y exterior. Opción especial para los acolchados. Tejido vinílico apto para interior y exterior. Opción especial para los acolchados.



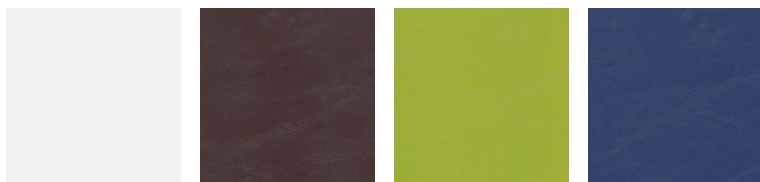

WHITE 3102

BRONZE
3120ACUALIS
NAPA41

NAVY 3124

SILVERTEX

Tejido vinílico apto para interior y exterior. Opción especial para los acolchados. Tejido vinílico apto para interior y exterior. Opción especial para los acolchados.

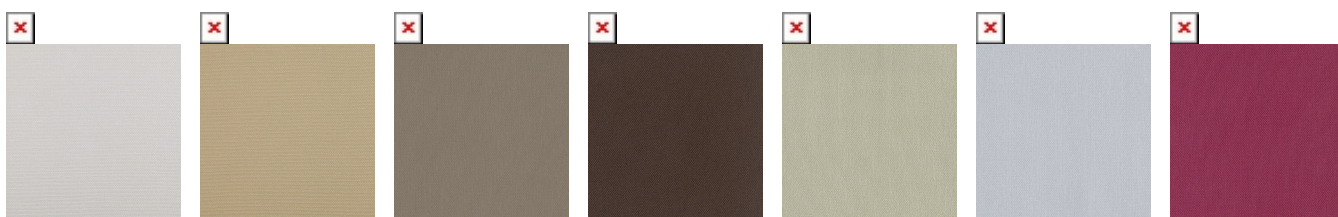

WHITE 4004

CHAMPAGNE
1051

ECRU 0009

BRONZE
0005

KHAKI 5009

STEEL 4001

PLUM 2016

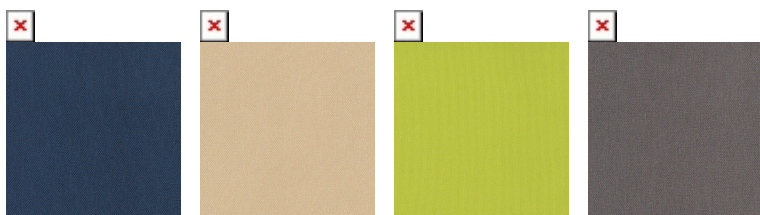
JET
SILVERTEX-3
068

BEIGE 1010

PISTACHIO
5008

TAUPE 4024