

**INSTRUCCIONES DE MONTAJE**

Asegurarse de que el aparato no esté conectado a la corriente antes de proceder a su montaje.

- Fijar las placas (1) al techo con los correspondientes tornillos (2) y tacos (3).
- Hacer pasar los cables de acero (4) a través de los correspondientes taladros (5) como en la ilustración.
- Hacer pasar el cable de acero (4) por el pasador (6) y la bolita (7). Fijar la altura deseada y cerrar el tornillo (8) de la bolita. Cortar el cable sobrante, llevar al alto el pasador (6) y cerrarlo sobre la arandela (1) fija en el techo. Cerrar firmemente los dos tornillos (9-10) del pasador (6) para bloquear el cable y completar la instalación.
- Fijar al techo la placa (11) con los tornillos (12) y tacos (13) correspondientes.
- Conectar los cables eléctricos (14) a la clema (15) prestando atención a conectar el cable amarillo/verde en la toma marcada con el símbolo de tierra.
- Cerrar el florón (16) con la tuerca (17), teniendo cuidado de no dañar los cables eléctricos.
- Colocar las bombillas (18) en los portalámparas (19).
- GIOGALI
- Ahora encajan las cadenas de ganchos en los lados cortos mediante la colocación de las cadenas de seis que consta de diez ganchos (20) y en los lados largos diecinueve cadenas compuestas de diez ganchos (21).
- MINIGIOGALI
- Ahora encajar las cadenas de ganchos organización de los lados cortos siete cadenas compuestas por dieciséis ganchos (20) y en los lados largos veintitrés cadenas compuesta por dieciséis ganchos (21).

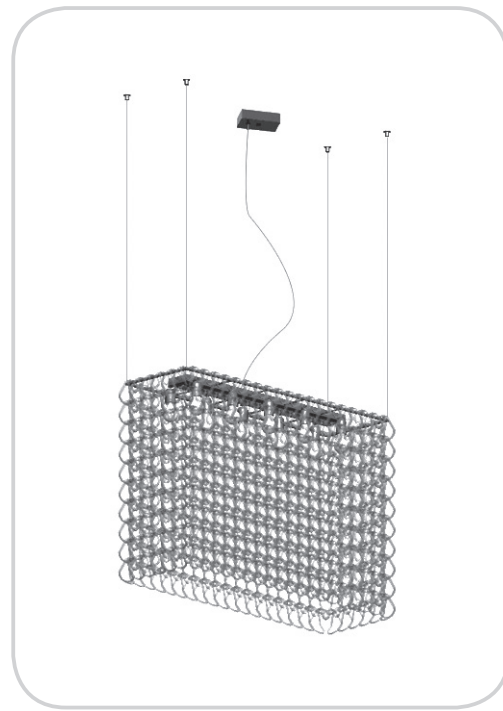

**Vistosi**

Vetreria Vistosi Srl · Via G. Galilei, 9-9/A-11 · 31021 Mogliano V.to · Treviso · Italy  
 P. Iva IT02497840278 · Cap. Soc. € 100.000,00 I.V. · N° R.E.A. TV · 170728  
 Cod. Fisc. - P.I. N° 01808840266 · Iscr. Reg. AEE N° IT08010000000170  
 Tel. +39 041 5900170 - 041 5903480 · Fax +39 041 5900992 - 041 5904540  
 vetreriavistosi@legalmail.it · www.vistosi.it · vistosi@vistosi.it



## English

**ASSEMBLY INSTRUCTION**

Check there is no network voltage before installing the equipment.

- Fix the component (1) to the ceiling through the suitable screws (2) and plugs (3).
- Pass the steel cables (4) through the suitable holes (5) as illustrated.
- Pass the steel wire (4) through the cylinder (6) and the sphere (7). Set the desired wire length and fasten the screw (8) of the sphere. Cut the exceeding wire. Fasten the cylinder (6) to the washer (1) at the ceiling. Fasten the two screws (9-10) on the side of the cylinder (6) to block the steel wire and complete the installation.
- Screw the backplate (11) to the ceiling using the corresponding screws (12) and dowels (13).
- Carry out the electrical connection (14) to the terminal box (15), making sure to insert the yellow/green cable to the clamp marked with the earth symbol.
- Close the canopy (16) screwing the nut (17). Pay attention not to damage or pinch the electric cables.
- Put bulbs (18) to the lamp holders (19).
- GIOGALI
- Now fit the chains of hooks on the short sides by placing six chains consisting of ten hooks (20) and in the long sides nineteen chains composed of ten hooks (21).
- MINIGIOGALI
- Now fit the chains of hooks arranging the short sides seven chains composed by sixteen hooks (20) and in the long sides twenty-three chains composed by sixteen hooks (21).

## Italiano

**ISTRUZIONI PER IL MONTAGGIO**

Assicurarsi che non sia presente tensione di rete prima di procedere all'installazione dell'apparecchio.

- Fissare a soffitto il componente (1) tramite le apposite viti (2) e tasselli (3).
- Passare i cavi d'acciaio (4) attraverso gli appositi fori (5) come illustrato.
- Infilare sul cavo d'acciaio (4) prima il componente (6) poi la sferetta (7); decidere l'altezza definitiva della sospensione quindi, avvitare il grano (8) della sferetta. Tagliare il cavo in eccedenza, far scorrere verso l'alto il componente (6) e avvitare al componente (1), fissato al soffitto. Avvitare con decisione i due grani (9-10) presenti sul componente (6) per bloccare il tutto: ora la struttura a sospensione è conclusa.
- Fissare a soffitto la placca (11) tramite le apposite viti (12) e tasselli (13).
- Collegare i cavi di rete (14) ai morsetti (15) facendo attenzione di inserire il cavo giallo/verde nel morsetto contrassegnato dal simbolo di terra.
- Chiudere il rosone (16) avvitando il grano (17), avendo cura di non danneggiare/pizzicare i cavi elettrici.
- Avvitare le lampadine (18) nei portalampade (19).
- GIOGALI
- Montare ora le catene di ganci disponendo nei lati corti sei catene composte da dieci ganci (20) e nei lati lunghi diciannove catene composte da dieci ganci (21).
- MINIGIOGALI
- Montare ora le catene di ganci disponendo nei lati corti sette catene composte da sedici ganci (20) e nei lati lunghi ventitre catene composte da sedici ganci (21).

## Deutsch

### EINBAUANLEITUNG

Stellen Sie sicher, dass es keine Netzspannung vor der Installation des Gerätes.

- Das Teil (1) mit den vorgesehenen Schrauben (2) und Dübel (3) an der Decke befestigen.
- Die Stahlseile (4) , wie abgebildet, durch die vorgesehenen Löcher (5) schieben.
- Zuerst das Teil (6) und dann die Kugel (7) auf das Stahlseil (4) schieben; die endgültige Höhe des Pendel entscheiden und die Stellschraube (8) der Kugel festziehen. Das überschüssige Stahlseil abtrennen, das Teil (6) in die Höhe schieben und an das an der Decke befestigte Teil (1) schrauben. Die zwei Stellschrauben (9-10) am Teil (6) festziehen, um das Ganze zu klemmen. Nun ist die Hängeleuchte fertig.
- Die Platte (11) mit Schrauben und Dübel (12) an der Decke (13) befestigen.
- Schliessen Sie die Stromkabel (14) an den Anschlusskasten (15), beachten Sie dabei, dass das gelb/grüne Erdungskabel an die Lüsterklemme mit dem Erdzeichen angeschlossen wird.
- Den Baldachin (16) schliessen, indem Sie die Stellschraube (17) festziehen; dabei achtgeben keine elektrischen Kabel zu zwicken oder zu beschädigen.
- Leuchtmittel (18) auf die Fassungen (19) schrauben.
- GIOGALI
- Nun werden die Ketten der Haken an den kurzen Seiten, indem sechs Ketten aus zehn Haken (20) und an den Längsseiten neunzehn Ketten von zehn Haken (21) besteht.
- MINIGIOGALI
- Nun werden die Ketten der Haken Anordnen der kurzen Seiten sieben Ketten von sechzehn Haken (20) komponiert und in den langen Seiten 23 Ketten durch sechzehn Haken (21) zusammen.

## Français

### INSTRUCTIONS POUR L'INSTALLATION

Avant de procéder à l'installation de l'appareil s'assurer qu'il n'y ait pas de tension de réseau.

- Fixer au plafond la pièce (1) avec les vis (2) et les chevilles (3) adéquates.
- Passer les câbles en acier (4) à travers les trous (5), voir illustration.
- Passer d'abord la pièce (6) puis la sphère (7) sur le câble en acier (4), choisir la hauteur définitive de la suspension et visser le grain (8) de la sphère. Couper le câble en excès, glisser vers le haut la pièce (6) et la visser à l'autre pièce (1) qui est fixée au plafond. Visser bien les deux grains (9-10) qui se trouvent sur la pièce (6) pour bloquer l'ensemble: maintenant la structure à suspension est achevée.
- Fixer au plafond la plaque (11) au moyen des vis (12) et des chevilles (13) adéquates.
- Joindre les câbles de réseau (14) aux serre-câbles (15) ayant soin d'insérer le câble jaune/vert dans le serre-câble marqué par le symbole terre.
- Bloquer la plaque (16) en vissant le grain (17) (écrou hexagonal) en ayant soin de ne pas endommager/pincer les câbles électriques.
- Visser les ampoules (18) dans les douilles (19).
- GIOGALI
- Maintenant apte les chaînes de crochets sur les côtés courts en plaçant des chaînes consistant en six dix crochets (20) et dans les longs côtés dix-neuf chaînes composées de dix crochets (21).
- MINIGIOGALI
- Maintenant monter les chaînes de crochets organiser les côtés courts sept chaînes composées de seize crochets (20) et dans les grands côtés vingt-trois composés de seize chaînes crochets (21).

## Ελληνικά

### ΟΔΗΓΙΕΣ ΕΓΚΑΤΑΣΤΑΣΗΣ

Βεβαιωθείτε ότι δεν υπάρχει τάση ρεύματος πριν από την εγκατάσταση της μονάδας.

- Τοποθετήστε το εξάρτημα της (1) οροφής με τις κατάλληλες βίδες (2) και βίσματα (3).
- Περάστε τα συρματόσχοινα (4) μέσα από τις σωστές (5) τρύπες όπως επιδεικνύεται.
- Περάστε το συρματόσχοινο (4) μέσα από τον κύλινδρο (6) και τη σφαίρα (7). Κανονίστε το επιθυμητό μήκος καλωδίου και σφίξτε τη βίδα (8) της μπίλιας. Κόψτε (6) το περισσευούμενο (1) καλώδιο. Βιδώστε τον κύλινδρο στην ροδέλα στην οροφή. Βιδώστε τις δύο βίδες (9-10) στο πλάι του κυλίνδρου για να μπλοκάρει το συρματόσχοινο και να τελειώσει (6) η εγκατάσταση.
- Βιδώστε την πλάτη (11) στην οροφή χρησιμοποιώντας τις αντίστοιχες βίδες (12) και πείρους (13)
- Προχωρήστε στην ένωση (14) με την κλέμα (15), σιγουρεύοντας ότι έχετε βάλει το κιτρινο-πράσινο καλώδιο στη θέση που φέρει την σήμανση γείωσης
- Κλείστε με τη ροζέτα (16) χρησιμοποιώντας το παξιμάδι (17), προσέχοντας να μη φθαρούν ή γδαρθούν τα καλώδια
- Τοποθετήστε τις λάμπες (18) στα ντουί (19)
- GIOGALI
- Τώρα τοποθετείτε τις αλυσίδες των άγκιστρα στις στενές πλευρές με την τοποθέτηση έξι αλυσίδες που αποτελείται από δέκα άγκιστρια (20) και στις μακριές πλευρές δεκαεννέα αλυσίδες που αποτελείται από δέκα άγκιστρια (21).
- MINIGIOGALI
- Τώρα ταιριάζουν με τις αλυσίδες των άγκιστρων τακτοποίηση στους επτά κοντές πλευρές αλυσίδες αποτελούνται από δεκαέξι άγκιστρα (20) και στις μακρές πλευρές είκοσι τρεις αλυσίδες αποτελούνται από δεκαέξι άγκιστρα (21).

## Русский

### ИНСТРУКЦИЯ ПО УСТАНОВКЕ

Убедитесь, что нет никакого напряжения сети перед установкой устройства.

- Прикрепить к потолку (1) с помощью соответствующих шурупов (2) и дюбелей (3).
- Пропустить стальные (4) провода через соответствующие (5) отверстия, как указано на рисунке.
- Надеть на стальной трос (4) деталь, а затем сферу; определить желаемую длину подвески (6) и прикрутить сферу (7). Отрезать лишнюю часть троса (8), поднять деталь и прикрутить к детали (6), укрепленной на потолке (1). Крепко закрутить два винта (9-10) на детали и зафиксировать структуру (6). Сейчас монтаж подвески закончен.
- Прикрепить анод (11) к потолку с помощью соответствующих шурупов (12) и дюбелей (13).
- Подключите сетевые (14) кабели к клеммам (15), убедившись, что желтый/зеленый кабель вставлен в вывод с символом заземления.
- Закрыть купол (16), прикрутив установочный штифт (17), не задевая провода и не повредив кабель.
- Вставить лампочки (18) в цоколи (19).
- GIOGALI
- Сейчас подходит цепи на крючки короткие стороны, помещая шесть цепи, состоящей из десяти крючков (20) и в длинных сторон девятнадцать цепи состоит из десяти крючков (21).
- MINIGIOGALI
- Сейчас подходит цепи на крючки организации коротких сторон семь цепей, состоящих на шестнадцать крючков (20) и в длинных сторон двадцать три цепей, состоящих на шестнадцать крючков (21).

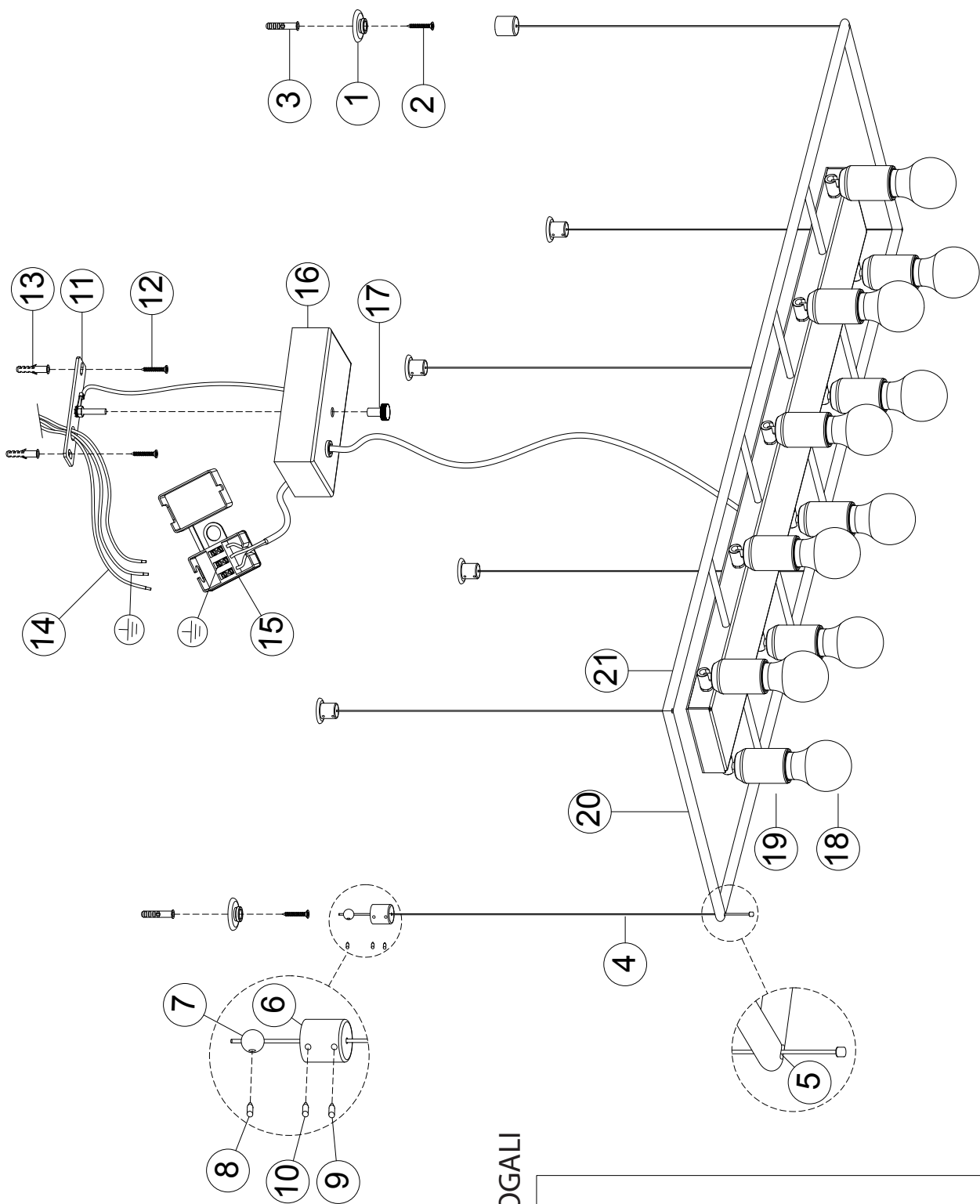

MINIGIOGALI

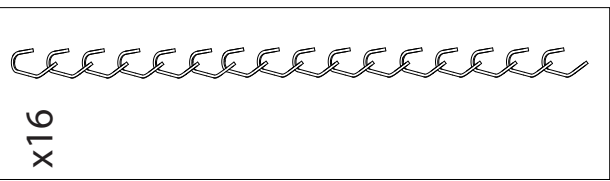

GIOGALI

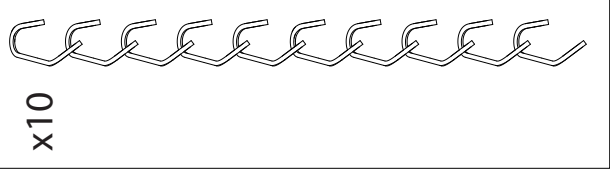

## TYPE 1

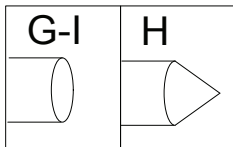
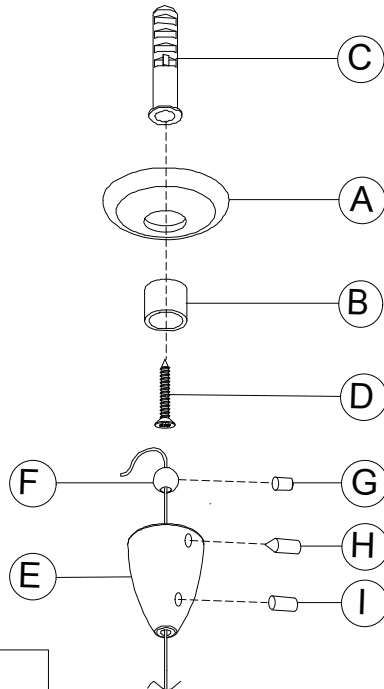

## TYPE 2

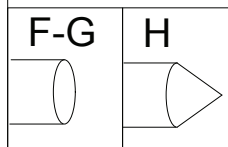
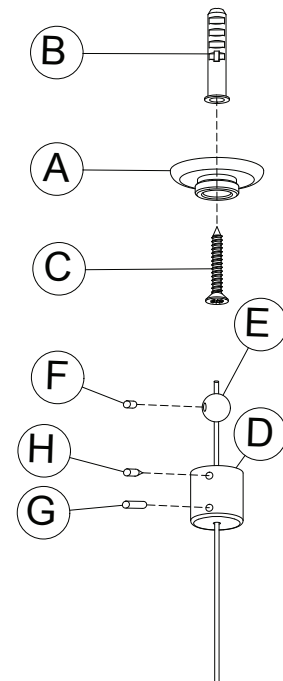

## TYPE 3

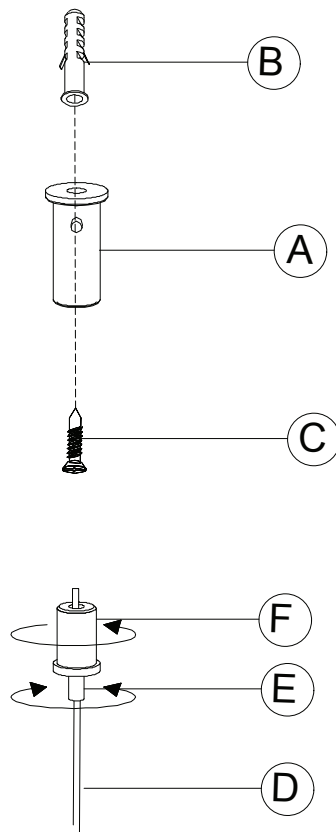

Attenzione: le seguenti istruzioni si riferiscono a più articoli.  
Se il fischer presente nell'imballo non corrisponde a quello  
indicato nell'istruzione, fare riferimento a questa pagina del manuale.

Warning: The following instructions refer to several articles.  
If the fischer included in the packaging does not match  
indicated in instruction, refer to this manual page.

Advertencia: Las siguientes instrucciones se refieren a varios artículos.  
Si el Fischer incluido en el envase no está de acuerdo  
se indica en la instrucción, se refieren a esta página de manual.

Avertissement: Les instructions suivantes font référence à plusieurs  
articles. Si le fischer inclus dans l'emballage ne correspond pas  
indiqué dans l'instruction, reportez-vous à cette page de manuel.

Achtung: Die folgenden Anweisungen beziehen sich auf mehrere Artikel.  
Wenn die Fischer in der Verpackung enthalten stimmt nicht mit  
angegeben in der Bildung, an diesem Handbuch Seite zu verweisen.

Προειδοποίηση: Οι παρακάτω οδηγίες αναφέρονται σε διάφορα άρθρα.  
Αν ο Fischer περιλαμβάνεται στη συσκευασία δεν ταιριάζει  
αναφέρεται στην εκπαίδευση, ανατρέξτε στην σελίδα βοήθειας.

Внимание: Следующие инструкции относятся к нескольким статьям.  
Если Фишер включен в упаковке не соответствует указано в  
сфере образования, относятся к этой странице справочника.